

X - X N N I X

KATALOG
SKRYTÉ ZÁRUBNĚ

XINNIX systém skrytých zárubní nabízí variabilní řešení realizace stylových interiérů. Špičková technologie s dlouholetou životností je pro architekty, realizační firmy i koncové uživatele zárukou dosažení požadovaného výsledku.

S využitím know-how současných výrobních postupů používaných v oblasti dveřního kování a kombinací našeho vlastního vývojového a designového oddělení vytváříme inovace, které vycházejí z požadavků zákazníků z nejrůznějších polí působnosti.

Mnohaleté poznatky čerpané z trhu od klientů z celého světa jsou naší motivací pro pokračování v cestě přinášení inovací s cílem poskytnout vám nepřehledné množství možností individuálních realizací luxusních interiérů.







REJSTŘÍK

XINNIX **REALIZACE** 05-15

XINNIX **SELECTION PRODUKTY** 16-33

X4030 SKRYTÝ ZÁVĚS & ZÁMEK S MAGNET. STŘELKOU 17 

X1   18-19 



X2-40 & X2-45   20-21 

X40-V & X45-V   22-23 

X40-T & X45-T   24-25 

SYSTÉM PODLAHA - STROP   26-27 

SYSTÉM DVOUKŘÍDLÝ   28-29 

 **X40RF**   30-31 

 **X2-40 ZVUKOTĚSNÉ DVEŘE**   32-33 

POSUVNÉ DVEŘE 34-45

X5 DŘEVO 36-39 

X5 SKLO 40-43 

X5 DVOUKŘÍDLÉ DVEŘE DŘEVO/SKLO 44-45 

XINNIX XP-50© 46-47

PŘÍSLUŠENSTVÍ 48-55



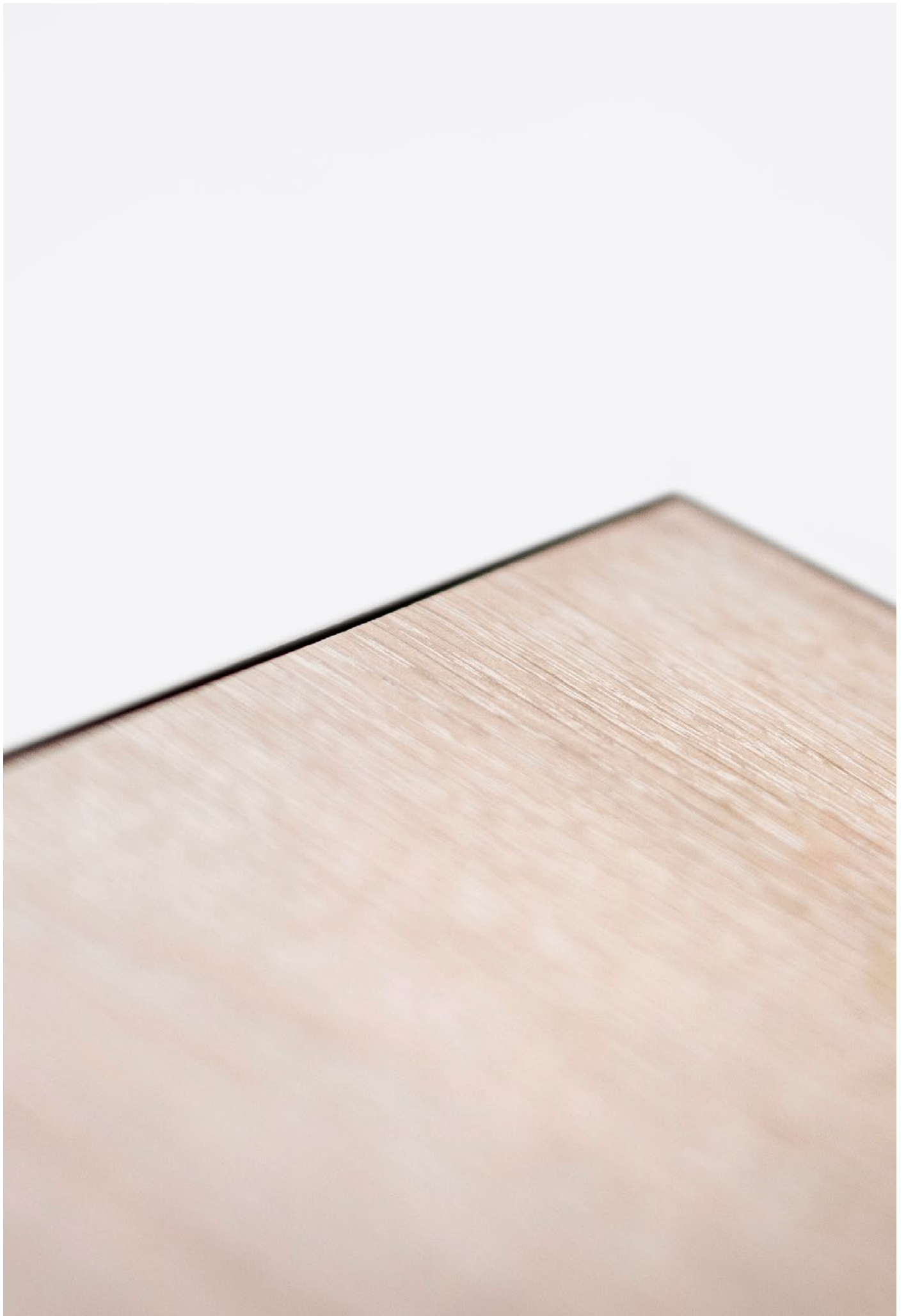











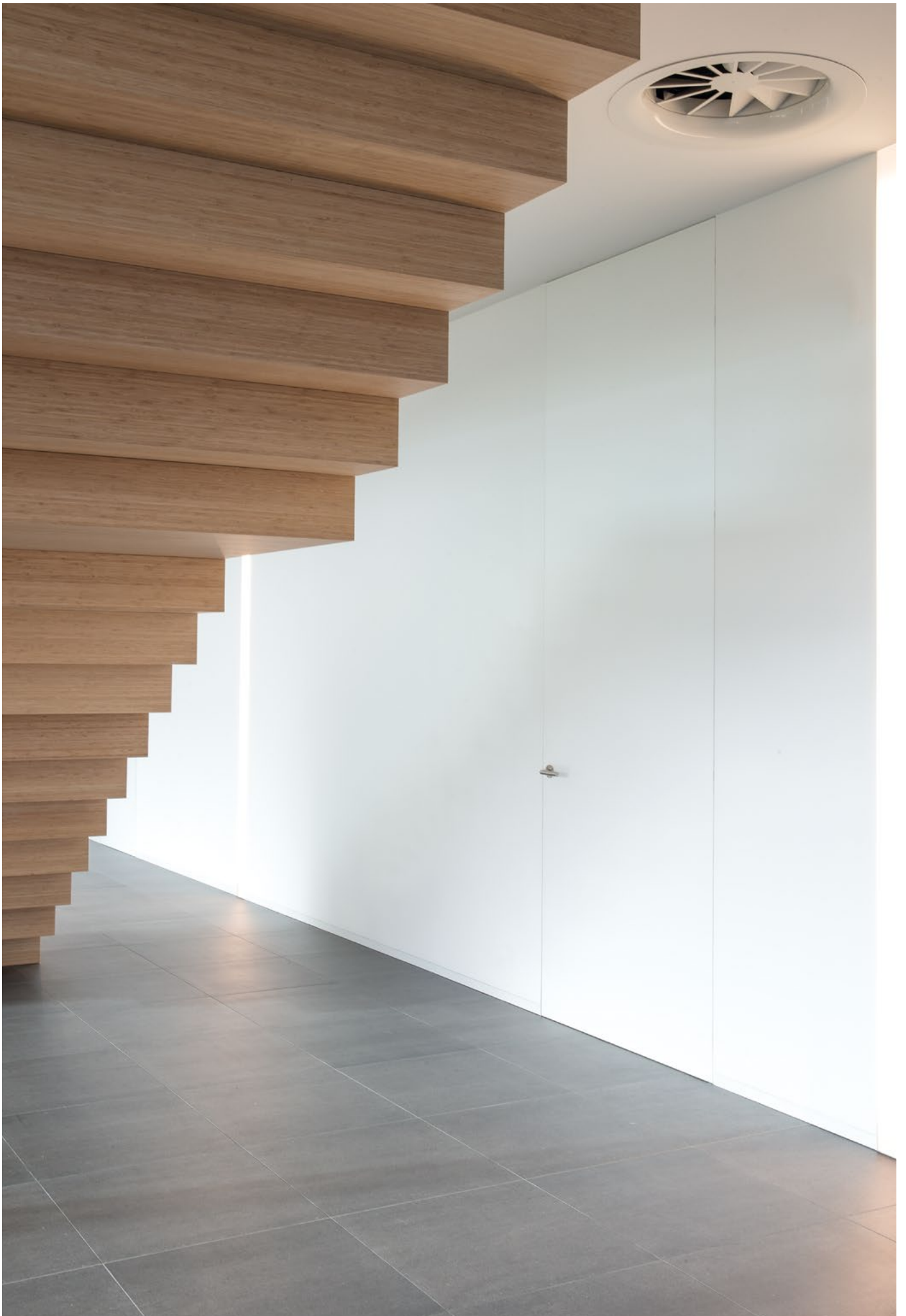









The image shows a modern office hallway with a white wall and a glass railing. The ceiling is white with recessed lighting. The floor is dark grey. The railing is made of clear glass panels held by metal brackets. The logo 'XINNIX SELECTION' is in the top left corner. The word 'XINNIX' is in a stylized font with a red outline, and 'SELECTION' is in a simple sans-serif font below it.

XINNIX[®]
SELECTION

U všech dveřních systémů prezentovaných v části Xinnix Selection jsou používány výhradně komponenty vyvíjené a designované firmou Xinnix a Twin.

X4030 - skrytý závěs

XINNIX X4030.CS SKRYTÝ ZÁVĚS



WEB



První 3-D nastavitelný skrytý závěs, u kterého je skloubená nosnost středně únosného závěsu s estetikou a elegancí závěsu minimalistických rozměrů.

- univerzální: pravo-levý závěs pro obojí orientaci dveří
- nosnost: 60kg / 2 závěsy; 80 kg / 3 závěsy

VÝHODY

- pravo-levé použití závěsu
- skryté šrouby a čistý vzhled
- štíhlý čistý tvar: šířka pouze 24 mm
- vyztužená konstrukce
- vysoká únosnost závěsu:
60 kg / 2 závěsy testované na 200.000 cyklů s dveřním křídlem o šířce 900mm
- úhel otevírání 180°
- jedna skladová položka pokrývá všechny požadavky

POVRCHOVÁ ÚPRAVA

- NI-SAT - matný nikel

Zámek s magnetickou střelkou



WEB



Dostupný ve třech provedeních

- BB - otvor pro obyčejný klíč
- WC - wc zamykání (oliva)
- PZ - otvor pro cylindrickou vložku

VÝHODY

- 8 mm čtyřhran
- střelka skrytá v zámku umožňuje snadnou údržbu dveří
- zámek již obsahuje otvory pro upevňovací průchozí šrouby rozet
- tiché zavírání
- hladký, vysoce hodnotný vzhled hrany dveřního křídla
- skrytá střelka zabraňuje poškození povrchu zárubně
- bezúdržbový zámek - střelka se obejde bez mazání
- čelo zámku 196x18 mm,
(pouze u protipožárního provedení je čelo 190x22 mm)

POVRCHOVÁ ÚPRAVA

- NI-SAT - matný nikel
- CH - lesklý chrom





JEDNODUCHÝ LOGISTICKÝ
SYSTÉM 2 KARTONŮ



**MOŽNOSTI POUŽITÍ**

 **X1-V** System pro dveře se standardními rozměry
X1-MV System pro dveře s výškou křídla < 3000 mm

 **X1-MC** System pro dveře podlaha-strop bez nadpražního dílu u zárubní (viz strana 27)

 **X1-MV-D** System pro dvoukřídle dveře (viz strana 29)

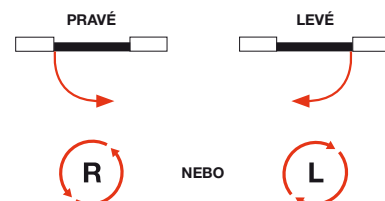
OTEVÍRÁNÍ DVEŘÍ K SOBĚ**PŘÍSLUŠENSTVÍ KE DVEŘÍM A ZÁRUBNÍM**

	Xinnix X4030
X1-V	3
X1-MV	3 : Hp < 2100 mm
X1-MC	4 : Hp = 2100 - 2600 mm
	5 : Hp = 2600 - 3000 mm



Zámek TWIN
s magnetickou střelkou

**TECHNICKÁ DATA**

tloušťka dveřního křídla	Xinnix system	od sebe	k sobě	minimální tloušťka stěny	maximální výška křídla	→
40 mm	X1	-	ok	100 mm	3000 mm	A
50 mm	X1	-	ok	100 mm	3000 mm	B

PROFIL DVEŘNÍHO KŘÍDLA

A



B

**DRUHY POVRCHOVÝCH ÚPRAV STĚNY**

- omítka sádrová
- sádrokarton
- HPL
- dřevo
- keramické obklady

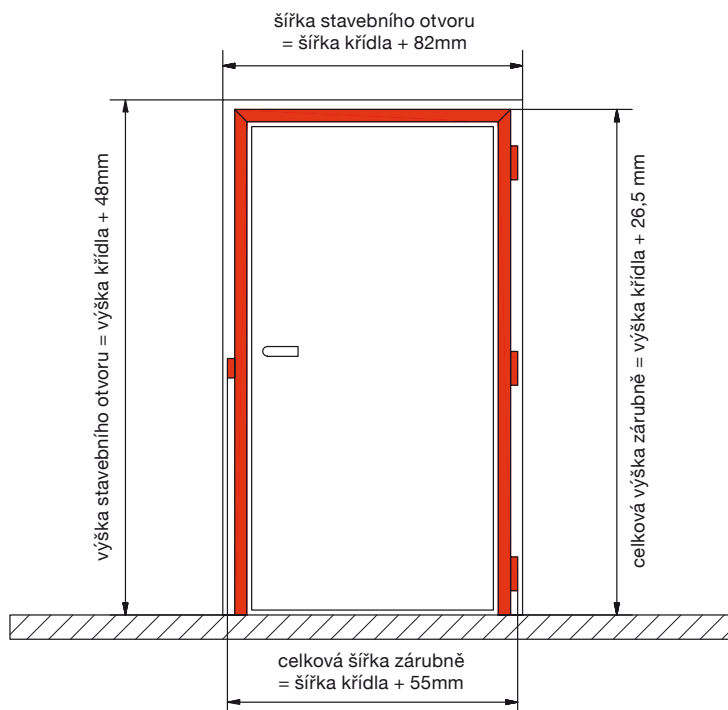
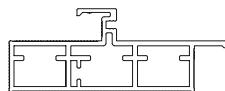
PROFIL ZÁRUBNĚ

X1 STANDARTNÍ ROZMĚRY	VÝŠKY							ŠÍŘKY			
ČISTÝ PRŮCHOD	1965	2008	2033	2095	2233	2308	2403	698	798	898	998
STAVEBNÍ OTVOR	2020	2065	2090	2150	2290	2365	2460	800	900	1000	1100
ROZMĚR DVEŘNÍHO KŘÍDLA	1972	2015	2040	2102	2240	2315	2410	718	818	918	1018

PŘÍSLUŠENSTVÍ (VIZ STRANA 50)

X2-40 X2-45

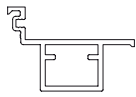

JEDNODUCHÝ LOGISTICKÝ
SYSTÉM 2 KARTONŮ





X2-40



X2-45



SÉRIE 45°

X2-40 / X2-45

MOŽNOSTI POUŽITÍ

**X2-40-V** **X2-45-V**
X2-40-MV **X2-45-MV**Systém pro dveře se standardními rozměry
Systém pro dveře s výškou křídla < 3000 mm**X2-40-MC** **X2-45-MC**Systém pro dveře podlaha-strop
bez nadpražního dílu u zárubní (viz strana 27)**X2-40-MV-D** **X2-45-MV-D** Systém pro dvoukřídle dveře (viz strana 29)

OTEVÍRÁNÍ DVEŘÍ K SOBĚ A OD SEBE

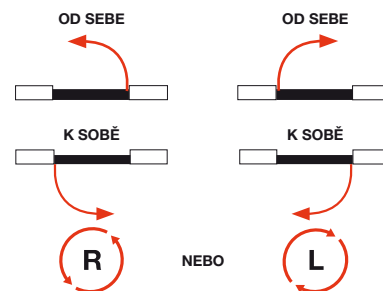

PŘÍSLUŠENSTVÍ KE DVEŘÍM A ZÁRUBNÍM



	Xinnix X4030
X1-V	3
X1-MV	3 : Hp < 2100 mm
X1-MC	4 : Hp = 2100 - 2600 mm
	5 : Hp = 2600 - 3000 mm

Zámek TWIN
s magnetickou střelkou

TECHNICKÁ DATA

tloušťka dveřního křídla	Xinnix system	od sebe	k sobě	minimální tloušťka stěny	maximální výška křídla	→
40 mm	X2-40	-	ok	75 mm	3000 mm	A
44-45 mm	X2-45	-	ok	80 mm	3000 mm	A
50 mm	X2-40	ok	ok	75 mm	3000 mm	B
55 mm	X2-45	ok	ok	80 mm	3000 mm	B

PROFIL DVEŘNÍHO KŘÍDLA

A

B



DRUHY POVRCHOVÝCH ÚPRAV STĚNY

- omítka sádrová
- sádrokarton
- HPL
- dřevo
- keramické obklady

PROFIL ZÁRUBNĚ

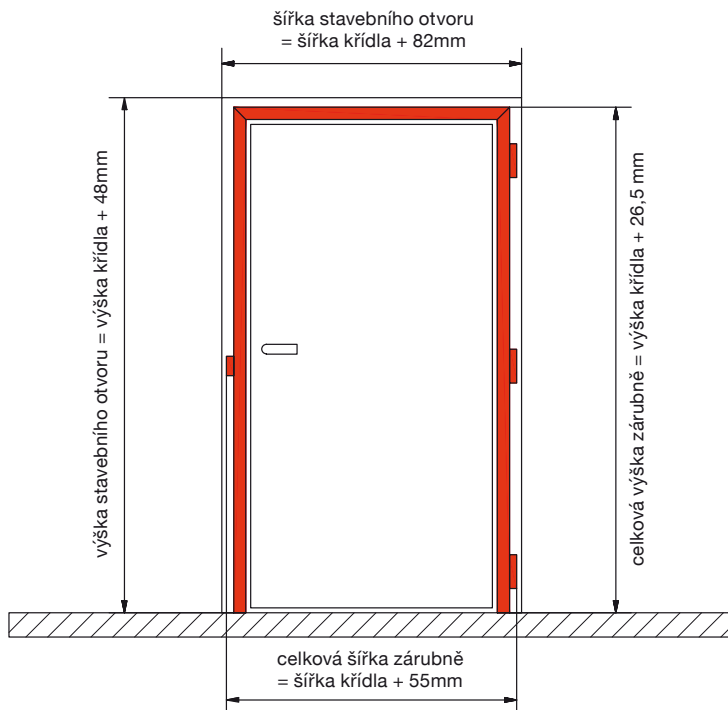
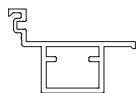

X2-40/X2-45 STANDARDNÍ ROZMĚRY	VÝŠKY							ŠÍŘKY			
	1965	2008	2033	2095	2233	2308	2403	698	798	898	998
ČISTÝ PRŮCHOD	1965	2008	2033	2095	2233	2308	2403	698	798	898	998
STAVEBNÍ OTVOR	2020	2065	2090	2150	2290	2365	2460	800	900	1000	1100
ROZMĚR DVEŘNÍHO KŘÍDLA	1972	2015	2040	2102	2240	2315	2410	718	818	918	1018

PŘÍSLUŠENSTVÍ (VIZ STRANA 50)

X40-V X45-V

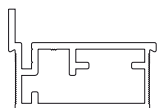

JEDNODUCHÝ LOGISTICKÝ
SYSTÉM 2 KARTONŮ





X40-V



X45-V



SÉRIE 45°

X40-V / X45-V

MOŽNOSTI POUŽITÍ



X40-V Systém pro dveře se standardními rozměry
X40-MV Systém pro dveře s výškou křídla < 2400 mm



X45-V Systém pro dveře se standardními rozměry
X45-MV Systém pro dveře s výškou křídla < 3000 mm



X40-MV-D } Systém pro dvoukřídle dveře (viz strana 29)
X45-MV-D }

OTEVÍRÁNÍ DVEŘÍ K SOBĚ A OD SEBE

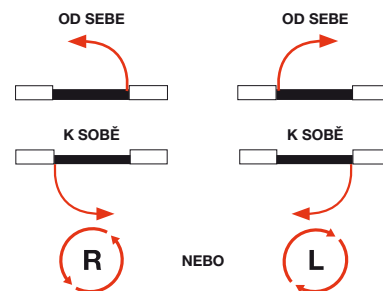

PŘÍSLUŠENSTVÍ KE DVEŘÍM A ZÁRUBNÍM



	Xinnix X4030
X1-V	3
X1-MV	3 : Hp < 2100 mm
X1-MC	4 : Hp = 2100 - 2600 mm
	5 : Hp = 2600 - 3000 mm



Zámek TWIN
s magnetickou střelkou



TECHNICKÁ DATA

tloušťka dveřního křídla	Xinnix system	od sebe	k sobě	minimální tloušťka stěny	maximální výška křídla	→
40 mm	X40-V	ok	ok	70 mm	2400 mm	B
44-45 mm	X45-V	ok	ok	75 mm	3000 mm	B

PROFIL DVEŘNÍHO KŘÍDLA

B



DRUHY POVRCHOVÝCH ÚPRAV STĚNY

- omítka sádrová
- sádrokarton

PROFIL ZÁRUBNĚ

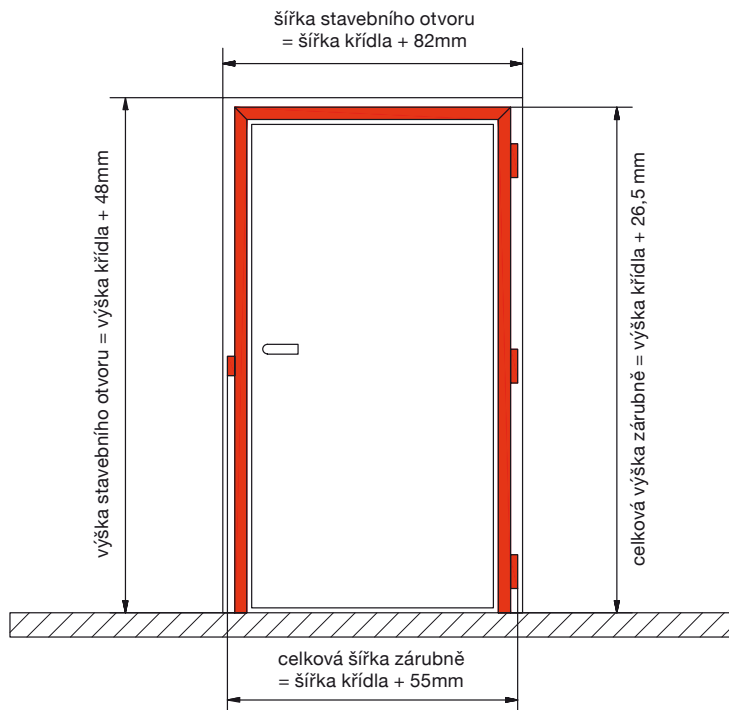
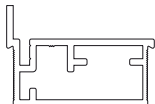

X40-V/X45-V STANDARDNÍ ROZMĚRY	VÝŠKY							ŠÍŘKY			
	1968	2011	2036	2098	2236	2311	2406	704	804	904	1004
ČISTÝ PRŮCHOD	1968	2011	2036	2098	2236	2311	2406	704	804	904	1004
STAVEBNÍ OTVOR	2020	2065	2090	2150	2290	2365	2460	800	900	1000	1100
ROZMĚR DVEŘNÍHO KŘÍDLA	1972	2015	2040	2102	2240	2315	2410	718	818	918	1018

PŘÍSLUŠENSTVÍ (VIZ STRANA 50)

X40-T X45-T



JEDNODUCHÝ LOGISTICKÝ
SYSTÉM 2 KARTONŮ





X40-T



X45-T

SÉRIE 90°

X40-T / X45-T

MOŽNOSTI POUŽITÍ



X40-T System pro dveře se standardními rozměry
X40-MT System pro dveře s výškou křídla < 2400 mm



X45-T System pro dveře se standardními rozměry
X45-MT System pro dveře s výškou křídla < 3000 mm

OTEVÍRÁNÍ DVEŘÍ K SOBĚ A OD SEBE

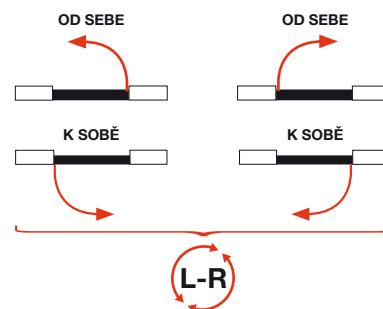

PŘÍSLUŠENSTVÍ KE DVEŘÍM A ZÁRUBNÍM



	Xinnix X4030
X1-V	3
X1-MV	3 : Hp < 2100 mm
X1-MC	4 : Hp = 2100 - 2600 mm
	5 : Hp = 2600 - 3000 mm



Zámek TWIN
s magnetickou střelkou



TECHNICKÁ DATA

tloušťka dveřního křídla	Xinnix system	od sebe	k sobě	minimální tloušťka stěny	maximální výška křídla	→
40 mm	X40-T	ok	ok	70 mm	2400 mm	C
44-45 mm	X45-T	ok	ok	75 mm	3000 mm	C

PROFIL DVEŘNÍHO KŘÍDLA

C



i Bez těsnění v nadpraží

DRUHY POVRCHOVÝCH ÚPRAV STĚNY

- omítka sádrová
- sádrokarton

PROFIL ZÁRUBNĚ

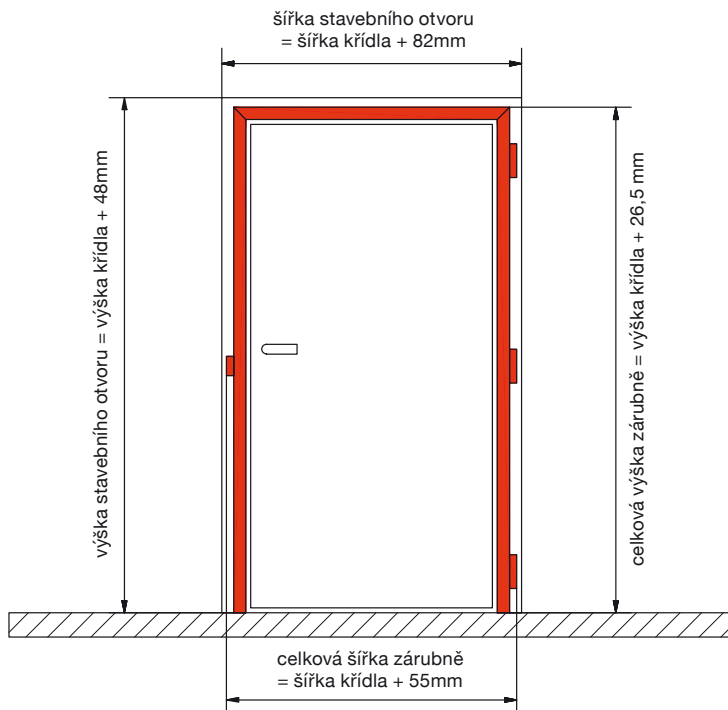
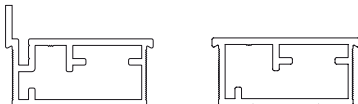

X40-T/X45-T STANDARDNÍ ROZMĚRY	VÝŠKY							ŠÍŘKY			
	ČISTÝ PRŮCHOD	1978	2021	2046	2108	2246	2321	2416	704	804	904
STAVEBNÍ OTVOR	2020	2065	2090	2150	2290	2365	2460	800	900	1000	1100
ROZMĚR DVEŘNÍHO KŘÍDLA	1972	2015	2040	2102	2240	2315	2410	718	818	918	1018

PŘÍSLUŠENSTVÍ (VIZ STRANA 50)

PODLAHA / STROP

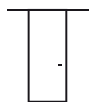

JEDNODUCHÝ LOGISTICKÝ
SYSTÉM 1 KARTONU





X2-40



X2-45

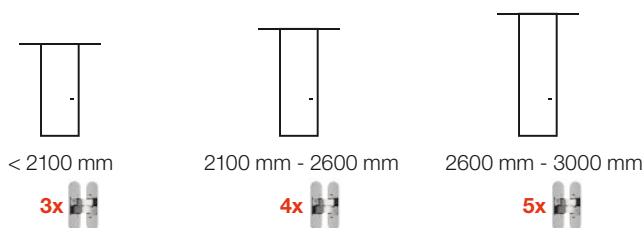
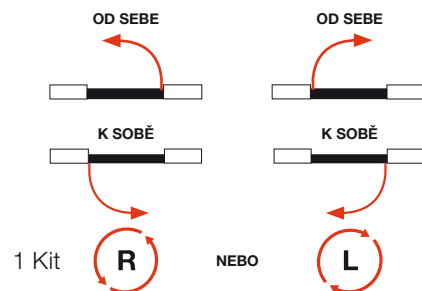

SÉRIE 90°

X2-40 / X2-45 / X1**MOŽNOSTI POUŽITÍ****OTEVÍRÁNÍ DVEŘÍ K SOBĚ A OD SEBE BEZ NADPRAŽÍ****TECHNICKÁ DATA**

tloušťka dveřního křídla	Xinnix system	od sebe	k sobě	minimální tloušťka stěny	maximální výška křídla	→
40 mm	X1	-	ok	100 mm	3000 mm	A
	X2-40	-	ok	75 mm	3000 mm	A
44-45 mm	X2-45	-	ok	80 mm	3000 mm	A
50 mm	X1	-	ok	100 mm	3000 mm	C
	X2-40	ok	ok	75 mm	3000 mm	C
55 mm	X2-45	ok	ok	80 mm	3000 mm	C

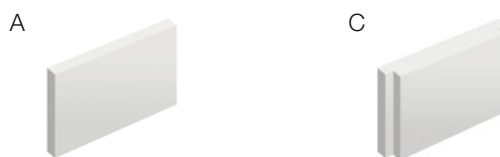
PROFIL DVEŘNÍHO KŘÍDLA**PŘÍSLUŠENSTVÍ KE DVEŘÍM A ZÁRUBNÍM**

X4030



Zámek TWIN s magnetickou střílkou

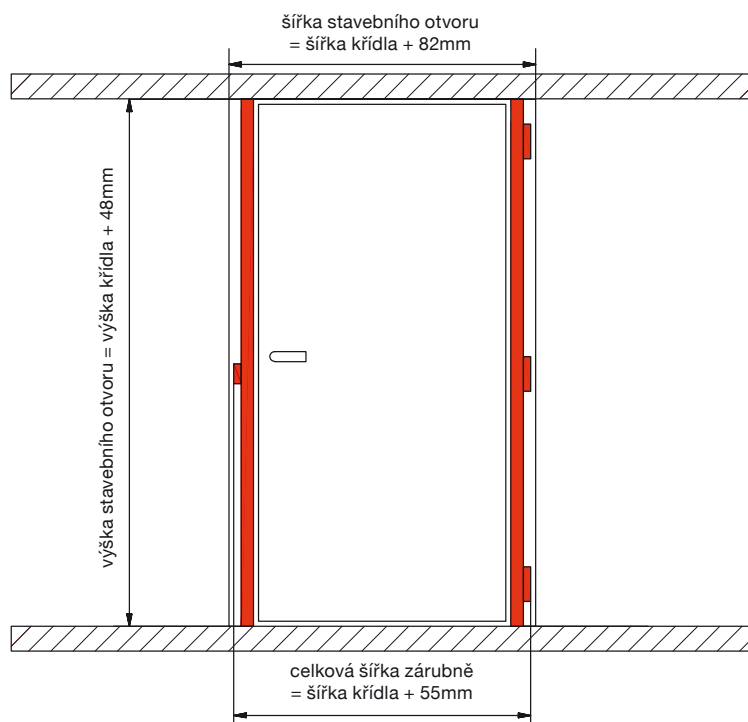

X2-40 MC/X2-45 MC/X1 MC -BEZ NADPAŽÍ STANDARDNÍ ROZMĚRY	VÝŠKY							ŠÍŘKY			
	1978	2021	2046	2108	2246	2321	2416	698	798	898	998
ČISTÝ PRŮCHOD	1978	2021	2046	2108	2246	2321	2416	698	798	898	998
STAVEBNÍ OTVOR	1978	2021	2046	2108	2246	2321	2416	800	900	1000	1100
ROZMĚR DVEŘNÍHO KŘÍDLA	1972	2015	2040	2102	2240	2315	2410	718	818	918	1018

PŘÍSLUŠENSTVÍ (VIZ STRANA 50)

DVOUKŘÍDLÉ DVEŘE



JEDNODUCHÝ LOGISTICKÝ
SYSTÉM 1 KARTONU



MOŽNOSTI POUŽITÍ



X...-MV-D Systém pro dvoukřídlé dveře

OTEVÍRÁNÍ DVEŘÍ K SOBĚ A OD SEBE
VŽDY S NADPRAŽÍM
1 SADA

PŘÍSLUŠENSTVÍ KE DVEŘÍM A ZÁRUBNÍM



	Xinnix X4030
Dvoukřídlé dveře	3 : Hp < 2100 mm
	4 : Hp = 2100 - 2600 mm
	5 : Hp = 2600 - 3000 mm



WEB



Zámek TWIN
s magnetickou střelkou



WEB

TECHNICKÁ DATA

tloušťka dveřního křídla	Xinnix system	od sebe	k sobě	minimální tloušťka stěny	maximální výška křídla	→
40 mm	X1	-	ok	100 mm	3000 mm	A
	X2-40	-	ok	75 mm	3000 mm	A
	X40-V	ok	ok	70 mm	2400 mm	B
44-45 mm	X2-45	-	ok	80 mm	3000 mm	A
	X45-V	ok	ok	75 mm	3000 mm	B
50 mm	X1	-	ok	100 mm	3000 mm	B
	X2-40	ok	ok	75 mm	3000 mm	B
55 mm	X2-45	ok	ok	80 mm	3000 mm	B

PROFIL DVEŘNÍHO KŘÍDLA

A

B



šířka stavebního otvoru
= šířka křídla + 82mm

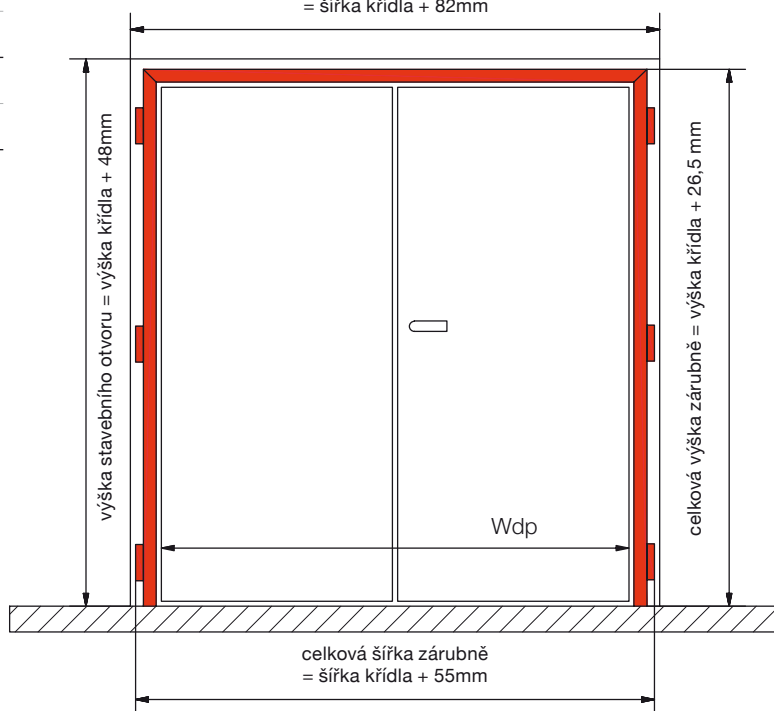

DRUHY POVRCHOVÝCH ÚPRAV STĚNY

- omítka sádrová
- sádrokarton
- HPL
- dřevo
- keramické obklady

ROZMĚRY ŠÍŘKY DVOUKŘÍDLÝCH DVEŘÍ

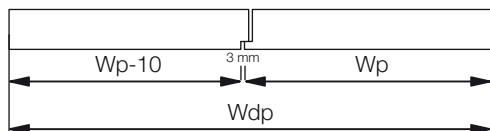

X2-40 MV-D / X2-45 MV-D X1-MV-D / X45 MV-D DVOUKŘÍDLÉ STANDARDNÍ ROZMĚRY	VÝŠKY							ŠÍŘKY			
	1965	2008	2033	2095	2233	2308	2403	1383	1483	1583	1683
ČISTÝ PRŮCHOD	1965	2008	2033	2095	2233	2308	2403	1383	1483	1583	1683
STAVEBNÍ OTVOR	2020	2065	2090	2150	2290	2365	2460	1500	1600	1700	1800
ROZMĚR DVEŘNÍHO KŘÍDLA	1972	2015	2040	2102	2240	2315	2410	718	818	918	1018

PŘÍSLUŠENSTVÍ (VIZ STRANA 50)

X40RF

SYSTÉM PRO PROTIPOŽÁRNÍ DVEŘE



JEDNODUCHÝ LOGISTICKÝ
SYSTÉM 1 KARTONU

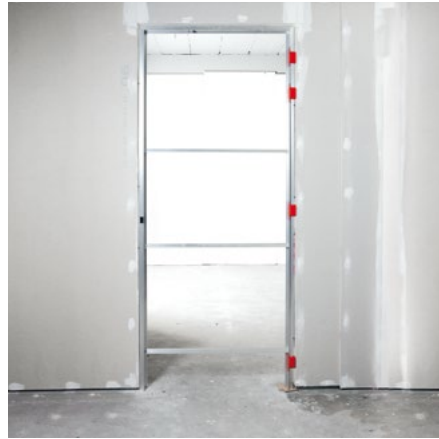



SÉRIE 45°

SYSTÉM PRO PROTIPOŽÁRNÍ DVEŘE X40RF

MOŽNOSTI POUŽITÍ

**x40RF**

- Systém pro dveře se standardními rozměry
- Systém pro dveře vyráběných na míru s výškou < 2410 mm
- Systém pro dveře vyráběných na míru s šířkou < 1069 mm
- Systém pro dveře vyráběných na míru s max. celkovou plochou < 2,36 m²
- Systém pro dveře s integrovaným dveřním zavíračem ITS 96N 2-4

OTEVÍRÁNÍ DVEŘÍ K SOBĚ A OD SEBE

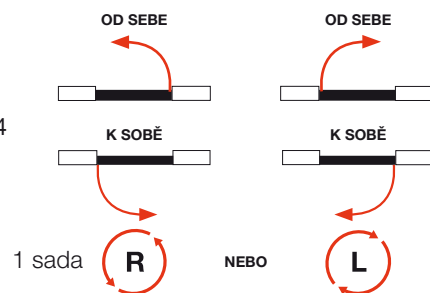

PŘÍSLUŠENSTVÍ KE DVEŘÍM A ZÁRUBNÍM

3x **K67**

Zámek s magnetickou střílkou

INFO

Testováno dle norem EN1634-1 a NBN 713.020. Klasifikace: EI30 a RF30

Jedinečná kombinace estetické funkčnosti a certifikované požární odolnosti vytváří z tohoto dveřního kompletu perfektní konstrukční prvek pro projekty veřejných budov, jako obchodní centra, kanceláře, hotely, správní budovy....

TECHNICKÁ DATA

tloušťka dveřního křídla	Xinnix system	od sebe	k sobě	minimální tloušťka stěny	maximální výška křídla	→
50 mm	X40RF	ok	ok	100 mm	2410 mm	B

PROFIL DVEŘNÍHO KŘÍDLA



DRUHY POVRCHOVÝCH ÚPRAV STĚNY

- omítka sádrová
- sádrokarton
- stěny s minimální měrnou hmotností 550 kg/m³

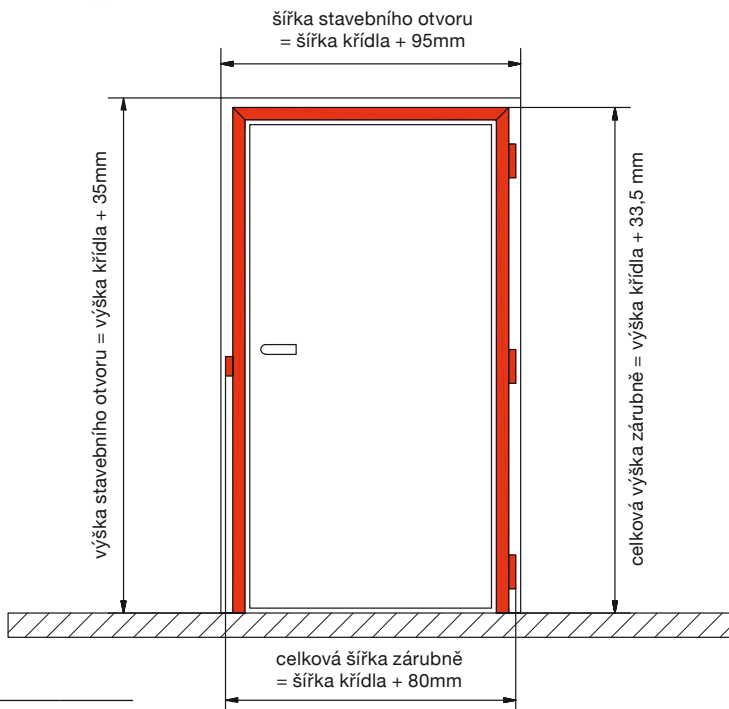

X40 RF EI30 STANDARDNÍ ROZMĚRY	VÝŠKY				ŠÍŘKY		
ČISTÝ PRŮCHOD	1965	2095	2233	2308	798	898	998
STAVEBNÍ OTVOR	2020	2150	2290	2365	900	1000	1100
ROZMĚR DVEŘNÍHO KŘÍDLA	1972	2102	2240	2315	818	918	1018

PŘÍSLUŠENSTVÍ (VIZ STRANA 50)

X2-40

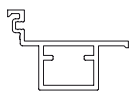

AKUSTICKÉ DVEŘE



JEDNODUCHÝ LOGISTICKÝ
SYSTÉM 2 KARTONŮ





SÉRIE 45°

AKUSTICKÉ DVEŘE X2-40**MOŽNOSTI POUŽITÍ**

- X2-40-V** - Systém pro dveře se standardními rozměry
X2-40-MV - Systém pro dveře vyráběných na míru s výškou <3000 mm

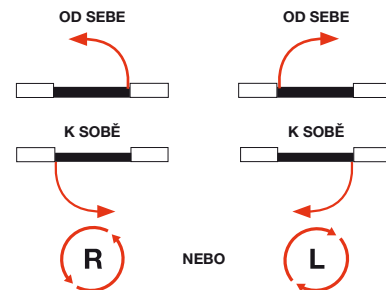
OTEVÍRÁNÍ DVEŘÍ K SOBĚ A OD SEBE**PŘÍSLUŠENSTVÍ KE DVEŘÍM A ZÁRUBNÍM**

	Xinnix X4030
X2-40-V	3
	3 : Hp < 2100 mm
X2-40-MV	4 : Hp = 2100 - 2600 mm
	5 : Hp = 2600 - 3000 mm

Zámek TWIN
s magnetickou střelkouStandardní těsnění
nebo akustické**INFO**

Testováno dle normy NBN EN ISO 101040-2: 2010 a výpočet proveden dle NBN EN ISO 717-1: 1997.

TECHNICKÁ DATA**X2-40 s těsněním STANDART****ZVUKOTĚSNÉ DVEŘE 2115X930 MM S PADACÍ TĚSNÍCÍ LIŠTOU***

tloušťka dveřního křídla	Xinnix system	od sebe	k sobě	Rw	→
40 mm	X2-40	-	ok	34 dB	A
50 mm	X2-40	ok	ok	35 dB	B

Tento systém dosáhl naměřených hodnot při zabudování do zvukotěsné stěny typu "Ila" s celkovou plochou povrchu 10 m² (stěna + dveře): Rw = 41 dB (40 mm) a 43 dB (50 mm)**TECHNICKÁ DATA****X2-40 s těsněním ACOUSTIC****ZVUKOTĚSNÉ DVEŘE 2115X930 MM S PADACÍ TĚSNÍCÍ LIŠTOU***

tloušťka dveřního křídla	Xinnix system	od sebe	k sobě	Rw	↕
40 mm	X2-40	-	ok	35 dB	A
50 mm	X2-40	ok	ok	36 dB	B

Tento systém dosáhl naměřených hodnot při zabudování do 10 m² (stěna + dveře): Rw = 42 dB (40 mm) a 43 dB (50 mm)**PROFIL DVEŘNÍHO KŘÍDLA****PŘÍSLUŠENSTVÍ (VIZ STRANA 50)**

* Made by De Coene Products

XINNIX[®]

POSUVNÉ DVEŘE



MOŽNOSTI POUŽITÍ

- X5** systém
dřevo - sklo
- X6** systém
dřevo - sklo

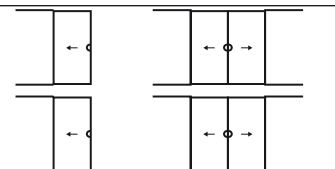

POLOŽKY

- Xinnix kolejniče
- Xinnix vozíky pro zatížení do 120 kg na jedno křídlo
- Xinnix dorazy pro: Pure nebo Xinnix provedení
- Softdoraz (v současné době není k dispozici pro provedení Pure)
- Spodní vodící trn
- Montážní klíč

PRODUKTOVÁ ŘADA

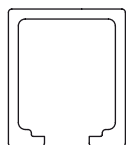
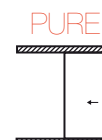
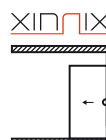

MOŽNOSTI POUŽITÍ

- X5** systém
dřevo - sklo
- X6** systém
dřevo - sklo

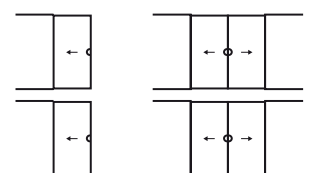

POLOŽKY

- Hawa kolejniče
- Hawa pojezdové vozíky pro zatížení do 80 kg na jedno křídlo
- Hawa dorazy pro produktovou řadu: Pure (80/B) nebo Xinnix (80/Z)
- Softdoraz (v současné době není k dispozici pro provedení Pure (80/B))
- Spodní vodící trn
- Montážní klíč

PRODUKTOVÁ ŘADA

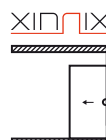

X5

POSUVNÉ DŘEVĚNÉ DVEŘE



JEDNODUCHÝ SYSTÉM
3 KARTONŮ



SADA PRO POSUVNÉ DVEŘE: 3 KARTONOVÝ SYSTÉM

KARTON 1

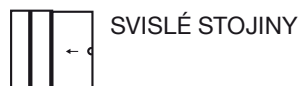

KARTON 2



KARTON 3



TECHNICKÁ DATA

tloušťka dveří	Xinnix system	konstrukční C-profil SDK TL.	minimální tloušťka SDK-zdi včetně opláštění	maximální rozměr dveří
25 - 40 mm	X5	Ω 75	100 mm	2100 x 1000 mm
25 - 40 mm	X5D	Ω 75	125 mm	2300 x 1000 mm
40 - 60 mm	X5	Ω 100	125 mm	2100 x 1000 mm
40 - 60 mm	X5D	Ω 100	150 mm	3000 x 3000 mm

KARTON 1: SVISLÉ STOJINY

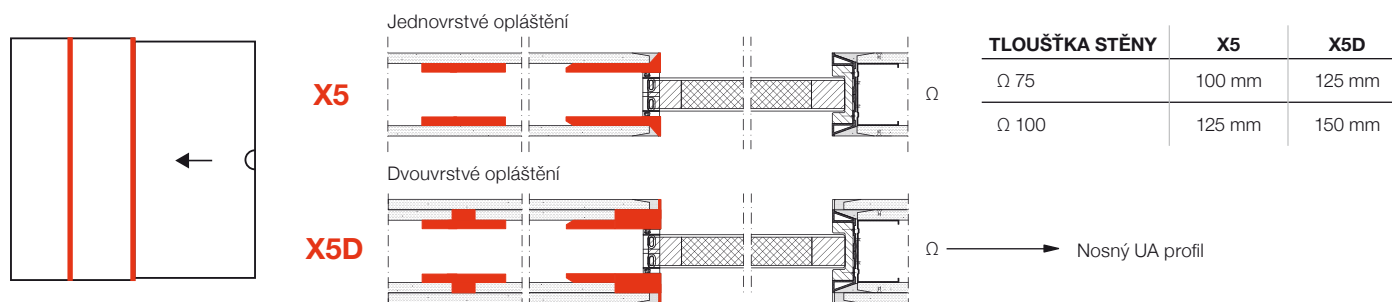

SVISLÉ STOJINY S FIXNÍ DÉLKOU PRO DVEŘNÍ KŘÍDLO S VÝŠKOU H_p

HP	1972 mm	2040 mm
X5	X5 - 1972	X5 - 2040
X5D	X5D - 1972	X5D - 2040

SVISLÉ STOJINY S MOŽNOSTÍ ZAKRÁCENÍ

Světlná výška průchozího otvoru	2000 mm	2100 mm	2300 mm	2700 mm	3000 mm
H_p max.	2015 mm	2115 mm	2315 mm	2715 mm	3015 mm
X5	X5 - 2000	X5 - 2100	-	-	-
X5D	X5D - 2000	X5D - 2100	X5D - 2300	X5D - 2700	X5D - 3000

ROZŠÍŘOVACÍ SADA SVISLÝCH STOJIN PRO X5D/XM

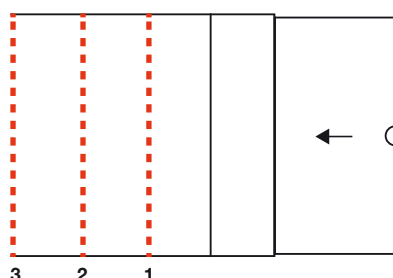

X5D / XM	Průchozí šířka
1	1201 - 1800 mm
2	1801 - 2400 mm
3	2401 - 3000 mm

KARTON 2: KOLEJNICE + NADPRAŽÍ + PŘÍSLUŠENSTVÍ

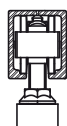
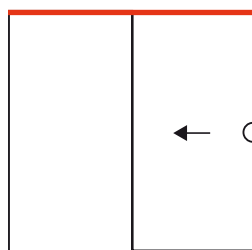

- Xinnix Selection
- S-line Hawa



KONSTRUKČNÍ PROFIL SDK Ω 75
KONSTRUKČNÍ PROFIL SDK Ω 100

TLOUŠŤKA STĚNY	X5	X5D
Ω 75	100 mm	125 mm
Ω 100	125 mm	150 mm

XINNIX SELECTION	PRŮCHOZÍ ŠÍŘKA		PROFIL SDK STOJINY VE STĚNĚ	TYP STOJINY
X5 - 0830B.75 X5 - 0830B.100	800 mm	fixní šířka dveřního křídla 830 mm	Ω 75 Ω 100	X5 / X5D
X5 - 0930B.75 X5 - 0930B.100	900 mm	fixní šířka dveřního křídla 930 mm	Ω 75 Ω 100	X5 / X5D
X5 - 1000B.75 X5 - 1000B.100	500 - 1000 mm	volitelná šířka dveřního křídla 530 - 1030 mm	Ω 75 Ω 100	X5 / X5D
X5 - 1200B.75 X5 - 1200B.100	1000 - 1200 mm	volitelná šířka dveřního křídla 1030 - 1230 mm	ω 75 Ω 100	X5D
X5 - 1500B.100 *	1200 - 1500 mm	volitelná šířka dveřního křídla 1230 - 1530 mm	ω 100	X5D
výroba na zakázku *	1500 - 3000 mm	šířka dveřního křídla 1500 - 3000 mm	ω 100	X5D

XINNIX SELECTION	PRŮCHOZÍ ŠÍŘKA		PROFIL SDK STOJINY VE STĚNĚ	TYP STOJINY
X5 - H 1000B.75 X5 - H 1000B.100	500 - 1000 mm	volitelná šířka dveřního křídla 530 - 1030 mm	ω 75 Ω 100	X5 / X5D
X5 - H 1200B.75 X5 - H 1200B.100	1000 - 1200 mm	volitelná šířka dveřního křídla 1030 - 1230 mm	ω 75 Ω 100	X5D
X5 - H 1500B.100 *	1200 - 1500 mm	volitelná šířka dveřního křídla 1230 - 1530 mm	ω 100	X5D
výroba na zakázku *	1500 - 3000 mm	šířka dveřního křídla 1530 - 3030 mm	ω 100	X5D

* rozšiřovací sada stojin X5D / XM (viz str. 37)

KARTON 3: ZAKONČOVACÍ DÍLY

SPECIFIKACE	XINNIX	PURE
	SDK OPLÁŠTĚNÍ (1x, 2x)	X5 - X5D
PRŮCHOZÍ VÝŠKA	2300 - 2700 - 3000 mm	2300 - 2700 - 3000 mm
TLOUŠŤKA STĚNY	100 - 125 - 150 mm	100 - 125 - 150 mm
PRŮCHOZÍ ŠÍŘKA	< 1000 mm (1) * 1000 - 2000 mm (2) * 2000 - 3000 mm (3) *	-
PRODUKTOVÁ ŘADA	-	Xinnix selection / S-line Hawa * počet zakončovacích dílů A

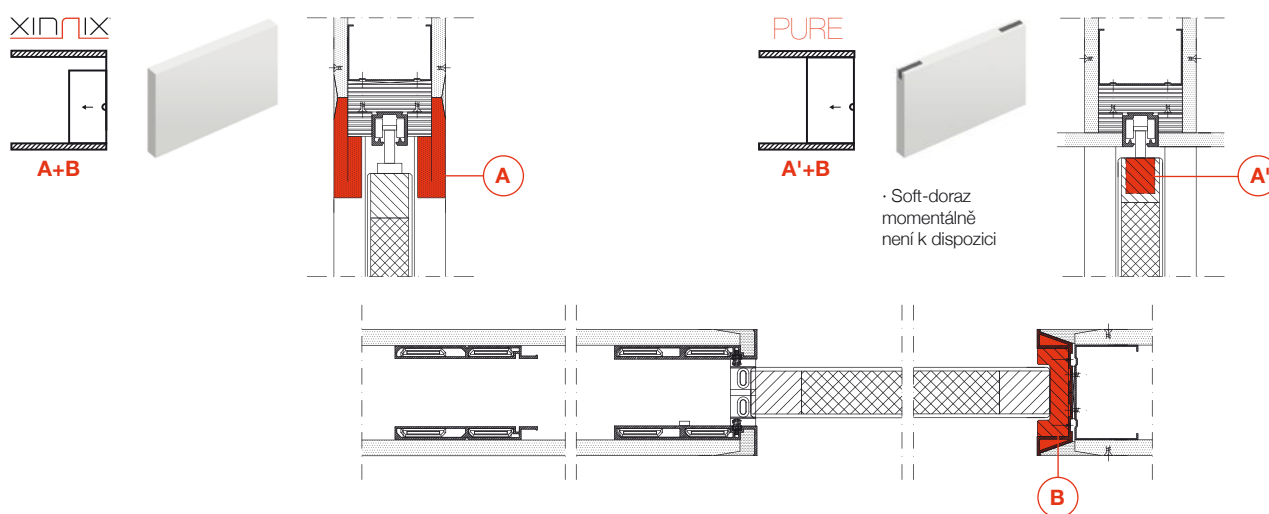

DRUH STĚNY

- Sádkartonová /tl. desky: 12,5 mm /

CHARAKTERISTIKA

- Jednoduchá instalace
- Krátké dodací termíny
- Minimalistický design

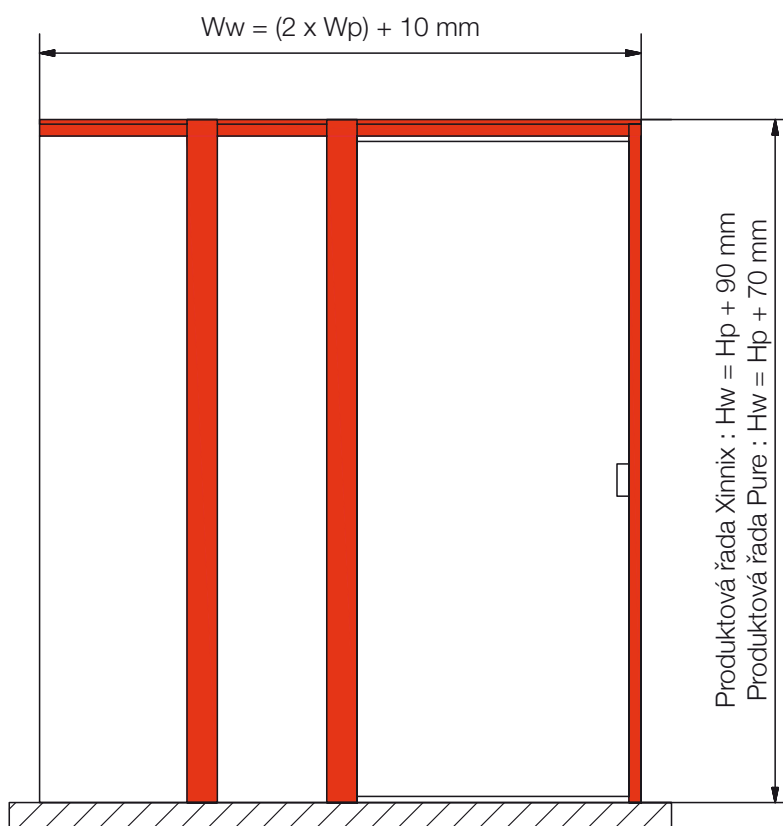

PŘÍSLUŠENSTVÍ (VIZ STRANA 53-55)

X5

SYSTÉM PRO POSUVNÉ SKLENĚNÉ DVEŘE



JEDNODUCHÝ SYSTÉM
3 KARTONŮ



SADA PRO POSUVNÉ DVEŘE: 3 KARTONOVÝ SYSTÉM

KARTON 1

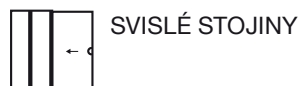

KARTON 2



KARTON 3



TECHNICKÁ DATA

tloušťka dveří	Xinnix system	konstrukční C-profil SDK TL.	minimální tloušťka SDK-zdi včetně opláštění	maximální rozměr dveří
8 - 10 - 12 mm	X5D	Ω 50	100 mm	60 kg
8 - 10 - 12 mm	X5	Ω 75	100 mm	100 kg
8 - 10 - 12 mm	X5D	Ω 75	125 mm	100 kg

skleněné křídlo: 2000 x 1000 x 10 = 50 kg

KARTON 1: SVISLÉ STOJINY

Jednovrstvé opláštění

X5

Vrouvrstvé opláštění

X5D

TLOUŠŤKA STĚNY	X5	X5D
Ω 50	-	100 mm
Ω 75	100 mm	125 mm

Nosný UA profil

Stojiny s možností zakrácení

Průchozí výška	2000 mm	2100 mm	2300 mm	2700 mm	3000 mm
X5	X5 - 2000	X5 - 2100	-	-	-
X5D	X5D - 2000	X5D - 2100	X5D - 2300	X5D - 2700	X5D - 3000

KARTON 2: NADPRAŽÍ + PŘÍSLUŠENSTVÍ + KOLEJNICE

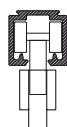
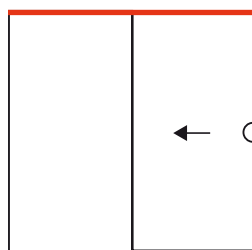

- Xinnix Selection
- S-line Hawa

Ω 50 (X5D a Xinnix selection)



TLOUŠŤKA STĚNY	X5	X5D
Ω 50	-	100 mm
Ω 75	100 mm	125 mm

XINNIX SELECTION	PRŮCHOZÍ ŠÍŘKA		KONSTRUKČNÍ C - PROFIL SDK TL.	STOJINY
X5 - 0830B.50GL X5 - 0830B.75GL	800 mm	Pevná šířka dveřního křídla 830 mm	Ω 50 Ω 75	X5D X5 / X5D
X5 - 0930B.50GL X5 - 0930B.75GL	900 mm	Pevná šířka dveřního křídla 930 mm	Ω 50 Ω 75	X5D X5 / X5D
X5 - 1000B.50GL X5 - 1000B.75GL	500 - 1000 mm	volitelná šířka dveřního křídla 530 - 1030 mm	ω 50 Ω 75	X5D X5 / X5D
X5 - 1200B.75GL	1000 - 1200 mm	volitelná šířka dveřního křídla 1030 - 1230 mm	ω 75	X5D
X5 - 1500B.75GL *	1200 - 1500 mm	volitelná šířka dveřního křídla 1230 - 1530 mm	ω 75	X5D

S-LINE HAWA	PRŮCHOZÍ ŠÍŘKA		KONSTRUKČNÍ C - PROFIL SDK TL.	STOJINY
X5 - H 1000B.75GP	500 - 1000 mm	volitelná šířka dveřního křídla 530 - 1030 mm	ω 75	X5 / X5D
X5 - H 1200B.75GP	1000 - 1200 mm	volitelná šířka dveřního křídla 1030 - 1230 mm	ω 75	X5D
X5 - H 1500B.75GP *	1200 - 1500 mm	volitelná šířka dveřního křídla 1230 - 1530 mm	ω 75	X5D

* rozšiřovací sada stojin X5D / XM (viz str. 37)



HAWA-junior 80/GP

KARTON 3: ZAKONČOVACÍ DÍLY

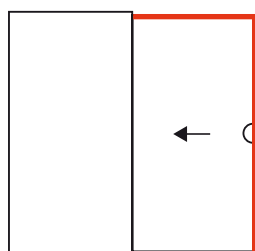

SPECIFIKACE	XINNIX	PURE
SDK OPLÁŠTĚNÍ (1x, 2x)	X5 - X5D	-
PRŮCHOZÍ VÝŠKA	2300 - 2700 - 3000 mm	2300 - 2700 - 3000 mm
TLOUŠŤKA STĚNY	100 - 125 mm	100 - 125 mm
PRŮCHOZÍ ŠÍŘKA	< 1000 mm (1) * 1000 - 2000 mm (2) *	-

* číslo zakončovacích profilů

XINNIX

- Soft-doraz momentálně není k dispozici
- Výkresy dveří na vyžádání

A+B

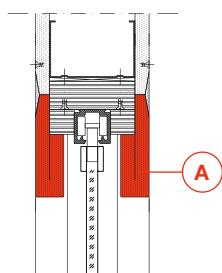

PURE

- Soft-doraz momentálně není k dispozici
- Výkresy dveří na vyžádání

B

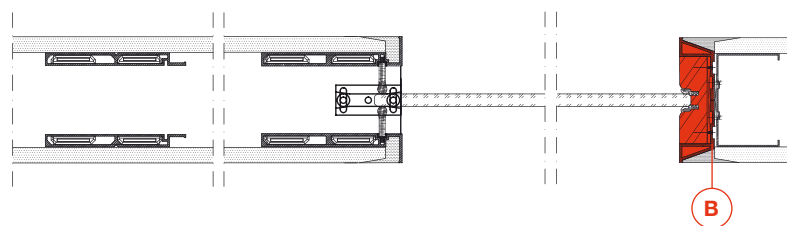
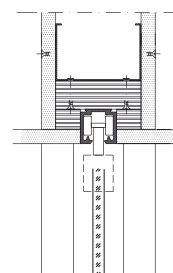

DRUH STĚNY

- Sádrokartonová /tl. desky: 12,5 mm /

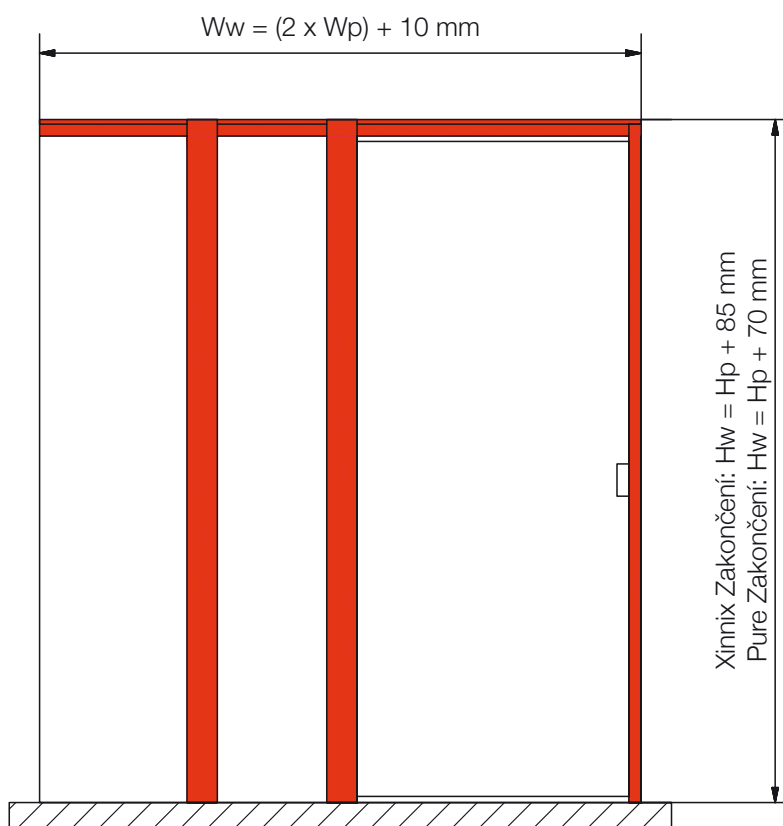

X5

DVOUKŘÍDLÉ POSUVNÉ
DVEŘE WOOD / GLASS



JEDNODUCHÝ SYSTÉM
5 KARTONŮ



MOŽNOSTI POUŽITÍ

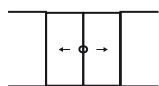

DVOUKŘÍDLÉ DVEŘE =

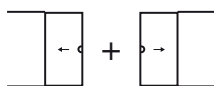

2x JEDNOKŘÍDLÉ DVEŘE

DVEŘNÍ KOVÁNÍ - TECHNICKÉ INFO - SPECIFIKACE DVEŘÍ

- SYSTÉM PRO DŘEVĚNÉ DVEŘE: viz str. 36-39
- SYSTÉM PRO CELOSKLENĚNÉ DVEŘE: viz str. 40-43

ZAKONČOVACÍ PROFILY

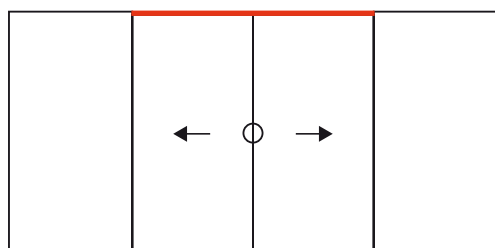

SPECIFIKACE

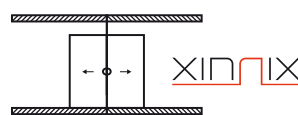

POUZE 2x ZAKONČOVACÍ DÍL A

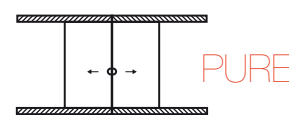

POUZE 2x ZAKONČOVACÍ DÍL A

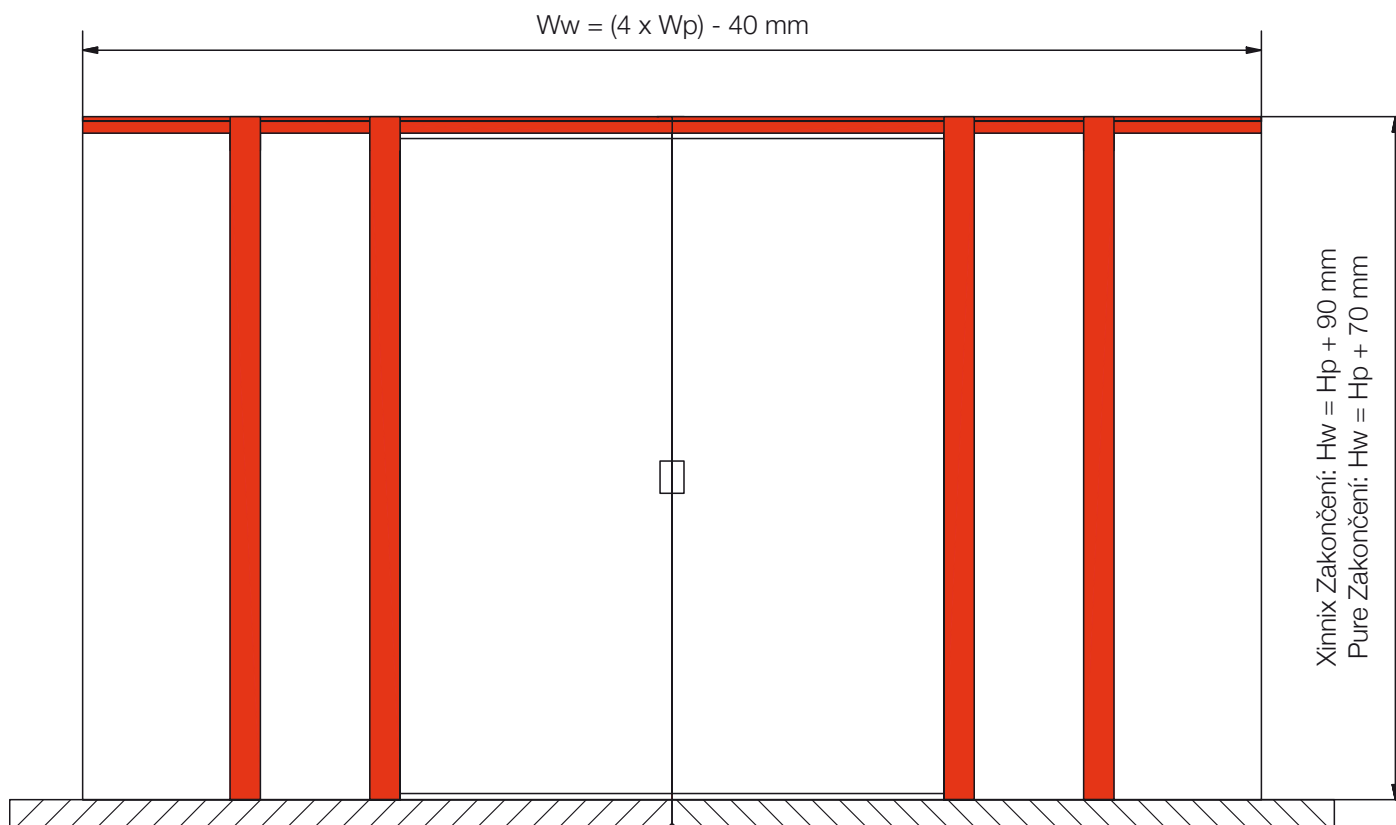

XINNIX®

Univerzální zapuštěné lišty



HLINÍKOVÉ ZAPUŠTĚNÉ LIŠTY XP50[®] - MOŽNOST POUŽITÍ JAKO ZAPUŠTĚNÉ POD OMÍTKOU NEBO V ROVINĚ S OMÍTKOU

Jeden systém pro více variant

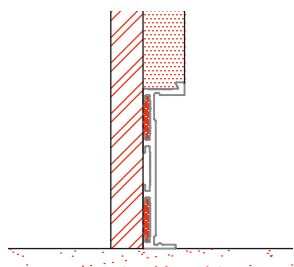

Varianta zapuštění - 9 mm
- XP50

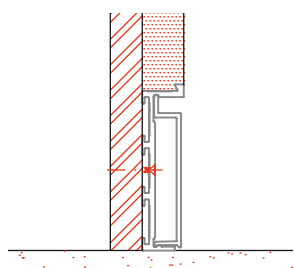

Varianta zapuštění s clipovou
překrytkou v rovině s omítkou
- XP50 + XP50-clipová krytka

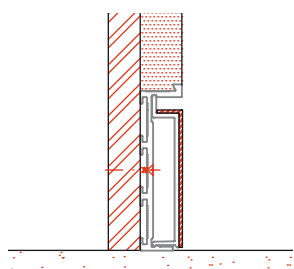

Varianta zapuštění s clipovou
překrytkou a nerezovým krycím
plechem v rovině s omítkou
- XP50 + XP50-clipová krytka +
XP50-RVS

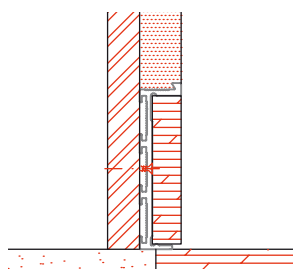

Varianta zapuštění s lištou z
kamene v rovině s omítkou
- XP50 + kamenná lišta (není
součástí dodávky)

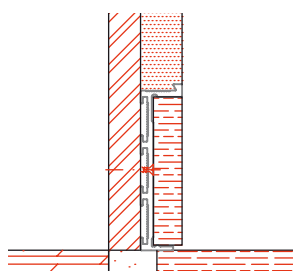

Varianta zapuštění s lištou z HPL
desky v rovině s omítkou
- XP50 + HPL lišta (není součástí
dodávky)



DRUHY POVRCHOVÝCH ÚPRAV STĚNY

Použitelné pro všechny druhy stěn:

- omítky
- sádkartonové stěny

CHARAKTERISTIKA

- bez povrchové úpravy, přírodní mat anodizovaný AL nebo bíle lakovaný profil
- možnost nalepení nerezového krycího plechu na clipový krycí AL-profil
- veškeré příslušenství pro montáž je k dispozici
- jednoduchý systém pro objednávání a dodávku:
L = 2000 a 3000 mm
- montáž je prováděná mechanicky nebo lepením k nosné konstrukci stěny
- precizní a nadčasový vzhled
- minimalistické rozměry profilu: výška 50 mm-hloubka 13 mm

XINNIX[®]

PŘÍSLUŠENSTVÍ



PŘÍSLUŠENSTVÍ

Zámky s magnetickou střílkou	str. 50
Noha zámečků a příslušenství	str. 51
Závěsy	str. 52
Těsnění	str. 52
Zakončovací SDK-profil	str. 52
Mušle pro posuvné dveře	str. 53
Zámky pro posuvné dveře	str. 54 - 55
Další příslušenství pro dveře	str. 55
Kování pro dveře se skrytou zárubní	str. 56-57

MAGNETICKÉ ZÁMKY

POŽÁRNÍ



XA-970BB.CS

XA-970BB.CS 8 x 90 mm	
XA-973WC.CS 8 x 8 x 95 mm	
XA-978PZ.CS 8 x 85 mm	

190 x 22 mm



TWIN ST 550

TWIN ST 550	
TWIN ST 750	
TWIN ST 650	

196 x 18 mm



XA-NZ.G



XA-NZ.B

82 x 22 mm

NOHA ZÁMEK A PŘÍSLUŠENSTVÍ



XA-937

XA-937 \square 6 x 6 mm
XA-938



190 x 22 mm

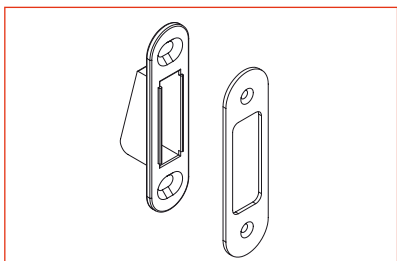

XA-998NH.CS



82 x 22 mm



XA-NH003I

XA-NH003I

Krytka nerez
NEREZOVÁ OCEL
85 x 43 x 3 mm



XA-NH004M

XA-NH004M
XA-NH006M

Krytka
MDF
85 x 43 x 4 mm
85 x 43 x 6 mm



H 2336 EASY FIX



HR H 2311 EASY FIX

WC-oliva

ZÁVĚSY



X4030

Nosnost:
60 kg / 2 závěsy
80 kg / 3 závěsy



110 x 24 x 27 mm

TĚSNĚNÍ

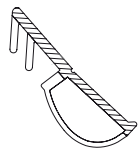
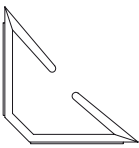
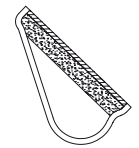
	X1 X2-40 X2-45 X5 X6	XD.X000-.W XD.X000-.T XD.X000-.G		X40 X45	XD.X4000-.W XD.X4000-.T XD.X4000-.G
	X1 X2	XD.DB000-.W L = 2450 or 3050 mm		X40RF	XD.RF000-.B L = 2050 or 2150 mm

W = Bílá | T = Průhledná | G = Šedá | B = Černá

ZAKONČOVACÍ SDK-PROFILY

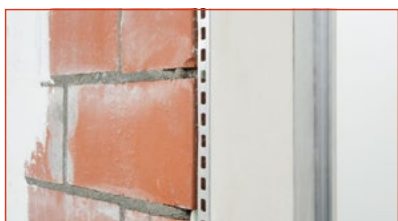

XA-FIN

B	L	
120 mm	2200 - 2600 - 3000 mm	5 p
260 mm	2200 - 3000 mm	1 p

MUŠLE PRO POSUVNÉ DVEŘE



X30--



X33--



X34--

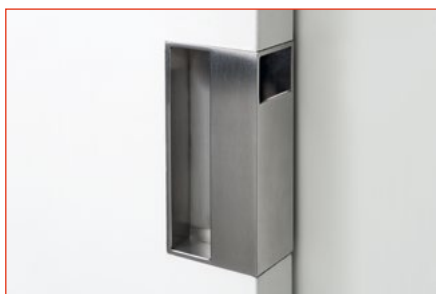

X370-



X3710

X3738

system	tloušťka	šířka & výška
X3010	10 mm	ø 94 mm
X3012	12 mm	ø 94 mm
X3035	35 mm	ø 94 mm
X3040	40 mm	ø 94 mm
X3045	45 mm	ø 94 mm
X3050	50 mm	ø 94 mm
X3060	60 mm	ø 94 mm
X3310	10 mm	100x50 mm
X3335	35 mm	100x50 mm
X3340	40 mm	100x50 mm
X3345	45 mm	100x50 mm
X3350	50 mm	100x50 mm
X3410	10 mm	ø 94 mm
X3435	35 mm	ø 94 mm
X3440	40 mm	ø 94 mm
X3445	45 mm	ø 94 mm
X3703	40 mm	120x55 mm
X3704	43 mm	120x55 mm
X3705	50 mm	120x55 mm
X3710	10 mm	100 x 60 mm
X3738	40 mm	500 x 85 mm (viz str 35)

ZÁMKY PRO POSUVNÉ DVEŘE



ZÁMKY PRO POSUVNÉ DVEŘE



X3100



X3300



X 3105

označení	os. vzdál.	rozměry zámku
X3100	E =50 mm	ø 50 x 48 mm
X3300	E =50 mm	ø 85 x 85 mm
X 3105	-	ø 180 x 90 mm

SADY PRO POSUVNÉ DVEŘE



KIT 1 / CH-SAT



KIT 3 / CH-SAT



KIT STKDC BB / CH-SAT



KIT STKBC WC / CH-SAT

MUŠLE NA POSUVNÉ DVEŘE



ST 124
A



F 800
NI-SAT



VL 35440
E



VL 35440
PLNÁ / E



H 3679 / E



H 3680 / E



VL 35441
E



VL 35441
BL / E



MANETTA L
A



MANETTA ST 126
HR CH-SAT

DALŠÍ PŘÍSLUŠENSTVÍ

SKRYTÝ DVEŘNÍ ZAVÍRAČ



XA ITS 96N/L
XA ITS 96N/R

X1
X2



KOVÁNÍ PRO DVEŘE SE SKRYTOU ZÁRUBNÍ



BLADE
WWW.TWIN/BLADE



EIDOS
WWW.TWIN/EIDOS



VISTA
WWW.TWIN/VISTA



TUKE
WWW.TWIN/TUKE



CHAMELEON
WWW.TWIN/CHAMELEON



ARIA
WWW.TWIN/ARIA



ARIA
WWW.TWIN/ARIA



LEAF
WWW.TWIN/LEAF



LEAF
WWW.TWIN/LEAF



INNER
WWW.TWIN/INNER



OPERA
WWW.TWIN/OPERA



OPERA
WWW.TWIN/OPERA



FLOW
WWW.TWIN/FLOW



SWEEP
WWW.TWIN/SWEEP



SLIM
WWW.TWIN/SLIM



XINNIX[®]
DOOR SYSTEMS

Xinnix designuje, vyvíjí a vyrábí systémy pro vnitřní dveře. Pomocí našich konstrukčních prvků můžete jednoduše dosáhnout elegantního a nadčasového vzhledu.

Xinnix vyvíjí univerzální systémy pro maximální počet designových variant řešení při použití co nejmenšího počtu různých výrobků.

I při respektování zvyklostí architektů, projektantů a stavitelů je možné uplatnění výrobků Xinnix v každém projektu.





NZ[©]

MAGNETICKÝ BEZDOTYKOVÝ ZÁMEK "NZ"

- Šedý
- Černý



ZÁKLADNÍ PRAVIDLA

PROHLÉDNĚTE SI NÁSLEDUJÍCÍ ZÁKLADNÍ PRAVIDLA PRO SPRÁVNÝ VÝBĚR ŘEŠENÍ VAŠEHO PROJEKTU.

INSTALACE NA DVĚ FÁZE

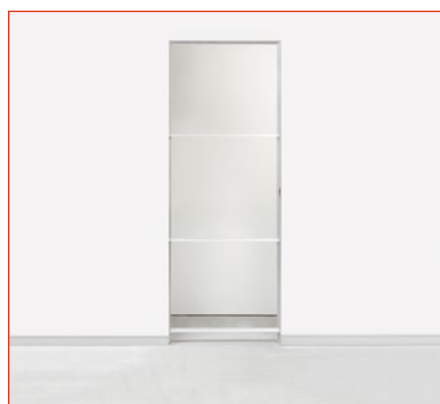
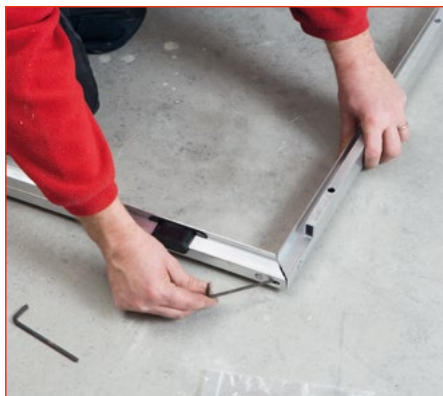

INSTALACE NA JEDNU FÁZI

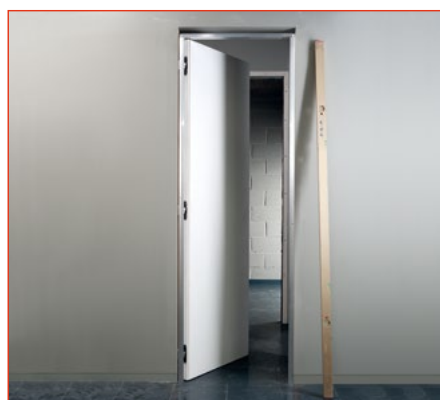
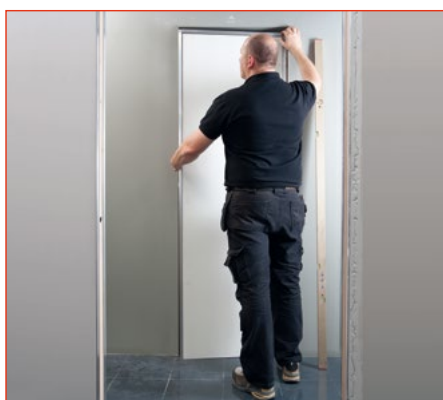
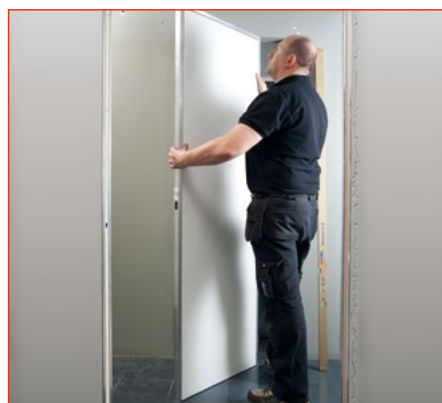
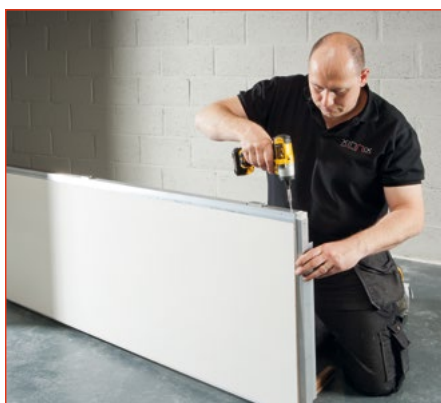

ZÁSADNÍ KROKY SPRÁVNÉ INSTALACE

PROHLÉDNĚTE SI NÁSLEDUJÍCÍ ZÁSADNÍ KROKY PRO SPRÁVNÝ POSTUP PŘI INSTALACI.

1. Důkladné upevnění rektifikačních šroubů je předpokladem pro dobrou instalaci
2. Mechanické ukotvení vruty a hmoždinami do zdi
3. Vypěnění prostoru mezi stěnou a zárubní PU-pěnou bez dotvarování
4. Odborné začistění SDK-deskami a speciálním sádrovým tmelem



ZÁSADNÍ KROKY SPRÁVNÉ INSTALACE

PROHLÉDNĚTE SI NÁSLEDUJÍCÍ ZÁSADNÍ KROKY PRO SPRÁVNÝ POSTUP PŘI INSTALACI.



CELKOVÝ PŘEHLED

TLOUŠŤKA DVEŘÍ	XINNIX OZNAČENÍ	K SOBĚ	OD SEBE	ORIENTACE DVEŘÍ	MINIMÁLNÍ TLOUŠŤKA STĚNY	POVRCH STĚNY	STRANA
40 mm	X1	OK	-	L nebo R	100 mm	Všechny typy	19
	X2-40	OK	-	L nebo R	75 mm	Všechny typy	21
	X40-V	OK	OK	L nebo R	70 mm	Omítka	23
	X40-T	OK	OK	L & R	70 mm	Omítka	25
	X1S	OK	-	L nebo R	100 mm	Všechny typy	43
	X2-40S	OK	-	L nebo R	75 mm	Všechny typy	45
44-45 mm	X2-45	OK	-	L nebo R	80 mm	Všechny typy	21
	X45-V	OK	OK	L nebo R	75 mm	Omítka	23
	X45-T	OK	OK	L & R	75 mm	Omítka	25
	X2-45S	OK	-	L nebo R	80 mm	Všechny typy	45
	X45S-V	OK	OK	L nebo R	75 mm	Omítka	47
	X45S-T	OK	OK	L nebo R	75 mm	Omítka	49
50 mm	X1	OK	-	L nebo R	100 mm	Všechny typy	19
	X2-40	OK	OK	L nebo R	75 mm	Všechny typy	21
	X1S	OK	-	L nebo R	100 mm	Všechny typy	43
	X2-40S	OK	OK	L nebo R	75 mm	Všechny typy	45

H_p = Výška dveřního křídla (max 3000mm)
W_p = Šířka dveřního křídla

H_f = Výška zárubně
W_f = Šířka zárubně

H_w = Výška stavebního otvoru
W_w = Šířka stavebního otvoru

* Dotazy je možné řešit konzultací s našimi pracovníky

VÁŠ PRODEJCE